

NOTICE DE MONTAGE / MONTAGEHANDLEIDING / ASSEMBLY INSTRUCTIONS



FR Cher client, le plateau de cet article ne comporte pas d'inserts pour l'assemblage au piètement. Il faut utiliser la visserie à bois auto-perforante⁽¹⁾ pour fixer le plateau au piètement. Pour la fixation, il suffit de se munir d'un tournevis ou d'une visseuse. Dans le cas de la visseuse, il faut insérer les vis jusqu'à la moitié au maximum et terminer le serrage au tournevis. Il n'est pas nécessaire de percer le plateau avant l'insertion de la visserie. La visserie est auto-perforante. Il se peut que d'autres vis métriques⁽²⁾ soient fournies avec le piètement ainsi qu'une notice explicative pour l'utilisation de ces vis. Merci de ne pas en tenir compte et d'utiliser l'autre notice uniquement pour le montage du piètement.

Merci de consulter la fiche produit sur notre site internet pour retrouver les notices en cas de besoin. Notre service client est disponible pour toute question.

NL Beste klant, het blad van dit artikel bevat geen inserts om het aan het onderstel vast te maken. Gebruik de zelfborende houtschroef⁽¹⁾ om het blad aan het onderstel vast te maken. U kunt de schroef met een schroevendraaier of schroefboormachine vastmaken. Als u met een boormachine werkt, mag u de schroef tot maximaal de helft indraaien en vervolgens verdergaan met een schroevendraaier. Het is niet nodig om eerst een gat in het blad te boren voordat u de schroef indraait. De schroef is zelfborend. Mogelijk worden er andere metrische schroeven⁽²⁾ met het onderstel geleverd, evenals een handleiding om die schroeven te gebruiken. Gelieve er geen rekening mee te houden en de andere handleiding enkel te gebruiken om het onderstel te monteren.

Raadpleeg de productfiche op onze website om de handleidingen te downloaden. Onze klantendienst helpt u graag verder met al uw vragen.

EN Dear customer, the top of this item does not have any inserts for assembly to the base. Use the self-piercing wood screws⁽¹⁾ to fix the top to the base. A screwdriver or drill is all you need to secure it. If you're using a drill, the screws must be inserted to a maximum of half of their length and then tightened with the screwdriver function. The screws are self-piercing. Additional metric screws⁽²⁾ may be supplied with the base and instructions for their use. Please disregard these instructions and use the other instructions only for mounting the base.

Please refer to the product data sheet on our website to check the manuals if needed. Our customer service is available for any questions.

1

TROUVER LE CENTRE DU PLATEAU / ZOEK HET MIDDEN VAN HET TAFELBLAD / FIND THE CENTER OF THE TABLE TOP

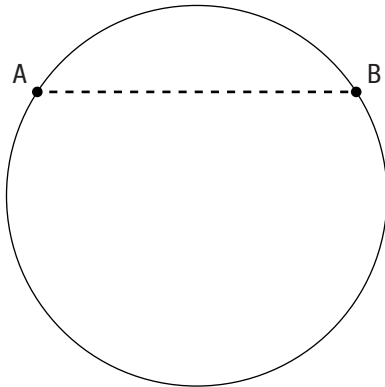

FR Au crayon afin de pouvoir effacer par la suite, tracez une ligne droite de bord à bord.

NL Teken met potlood, zodat u later kunt wissen, een rechte lijn van rand tot rand.

EN In pencil so that you can erase later, draw a straight line from edge to edge.

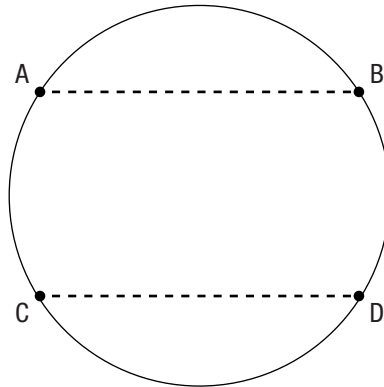

FR Tracez une seconde ligne de même longueur et parallèle à la première.

NL Teken een tweede lijn van dezelfde lengte en parallel aan de eerste.

EN Draw a second line of the same length and parallel to the first.

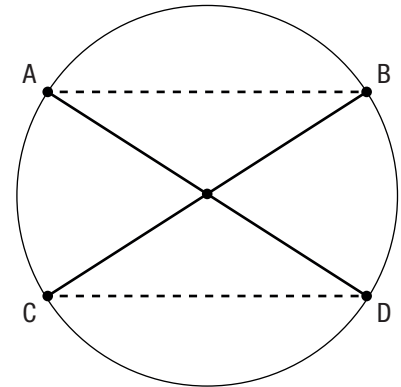

FR Tracez une ligne entre A-D et entre B-C. L'intersection vous indique le centre du plateau.

NL Teken een lijn tussen A-D en tussen B-C. De kruising geeft het midden van het tafelblad aan.

EN Draw a line between A-D and between B-C. The intersection indicates the center of the top.

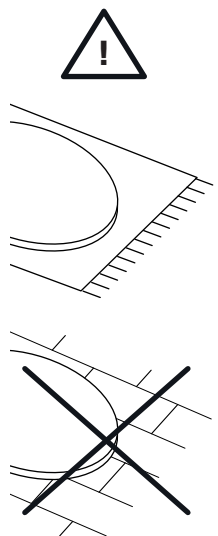

2

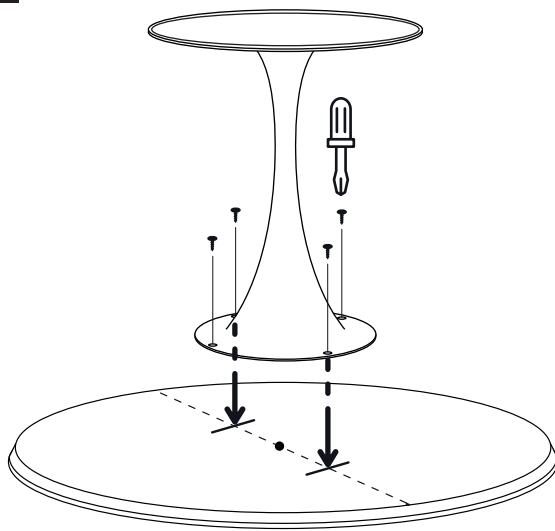

3

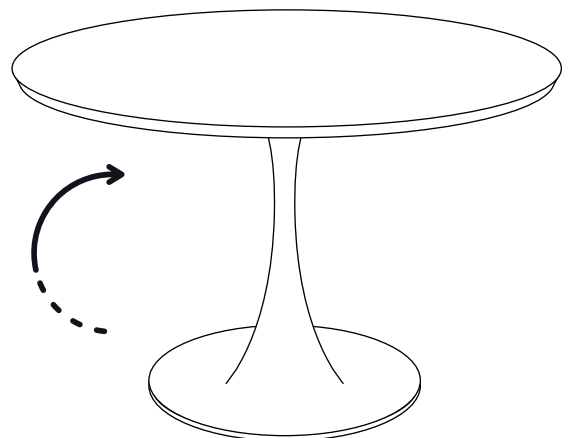

NOTICE DE MONTAGE / MONTAGEHANDLEIDING / ASSEMBLY INSTRUCTIONS



FR Cher client, le plateau de cet article ne comporte pas d'inserts pour l'assemblage au piètement. Il faut utiliser la visserie à bois auto-perforante⁽¹⁾ pour fixer le plateau au piètement. Pour la fixation, il suffit de se munir d'un tournevis ou d'une visseuse. Dans le cas de la visseuse, il faut insérer les vis jusqu'à la moitié au maximum et terminer le serrage au tournevis. Il n'est pas nécessaire de percer le plateau avant l'insertion de la visserie. La visserie est auto-perforante. Il se peut que d'autres vis métriques⁽²⁾ soient fournies avec le piètement ainsi qu'une notice explicative pour l'utilisation de ces vis. Merci de ne pas en tenir compte et d'utiliser l'autre notice uniquement pour le montage du piètement.

Merci de consulter la fiche produit sur notre site internet pour retrouver les notices en cas de besoin. Notre service client est disponible pour toute question.

NL Beste klant, het blad van dit artikel bevat geen inserts om het aan het onderstel vast te maken. Gebruik de zelfborende houtschroef⁽¹⁾ om het blad aan het onderstel vast te maken. U kunt de schroef met een schroevendraaier of schroefboormachine vastmaken. Als u met een boormachine werkt, mag u de schroef tot maximaal de helft indraaien en vervolgens verdergaan met een schroevendraaier. Het is niet nodig om eerst een gat in het blad te boren voordat u de schroef indraait. De schroef is zelfborend. Mogelijk worden er andere metrische schroeven⁽²⁾ met het onderstel geleverd, evenals een handleiding om die schroeven te gebruiken. Gelieve er geen rekening mee te houden en de andere handleiding enkel te gebruiken om het onderstel te monteren.

Raadpleeg de productfiche op onze website om de handleidingen te downloaden. Onze klantendienst helpt u graag verder met al uw vragen.

EN Dear customer, the top of this item does not have any inserts for assembly to the base. Use the self-piercing wood screws⁽¹⁾ to fix the top to the base. A screwdriver or drill is all you need to secure it. If you're using a drill, the screws must be inserted to a maximum of half of their length and then tightened with the screwdriver function. You don't need to drill the tray before inserting the screws. The screws are self-piercing. Additional metric screws⁽²⁾ may be supplied with the base and instructions for their use. Please disregard these instructions and use the other instructions only for mounting the base.

Please refer to the product data sheet on our website to check the manuals if needed. Our customer service is available for any questions.

1

TROUVER LE CENTRE DU PLATEAU / ZOEK HET MIDDEN VAN HET TAFELBLAD / FIND THE CENTER OF THE TABLE TOP

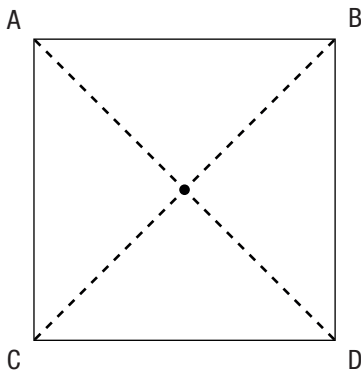

FR Tracez une ligne entre A-D et entre B-C. L'intersection vous indique le centre du plateau.

NL Teken een lijn tussen A-D en tussen B-C. De kruising geeft het midden van het tafelblad aan.

EN Draw a line between A-D and between B-C. The intersection indicates the center of the top.

OU
OF
OR

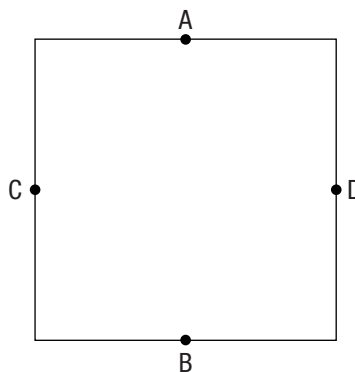

FR Faites un trait au crayon au centre de chaque côté.

NL Teken met een potlood een lijn in het midden van elke kant.

EN In pencil, draw a line in the middle of each side.

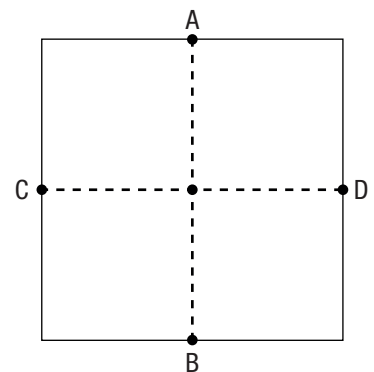

FR Tracez une ligne entre A-B et entre C-D. L'intersection vous indique le centre du plateau.

NL Teken een lijn tussen A-B en tussen C-D. De kruising geeft het midden van het tafelblad aan.

EN Draw a line between A-B and between C-D. The intersection indicates the center of the top.

2

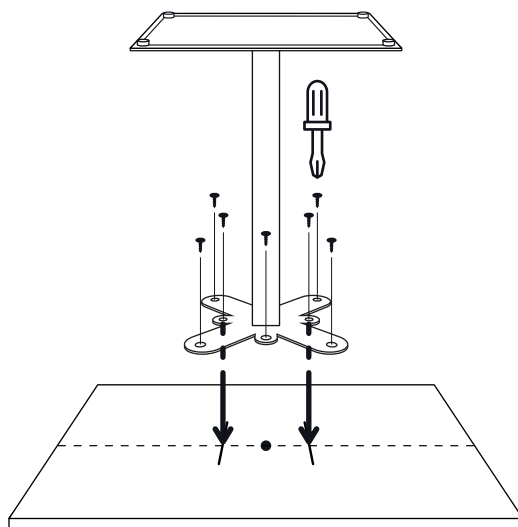
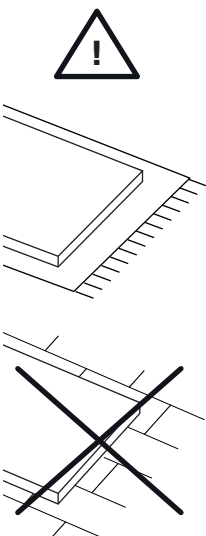

3

